

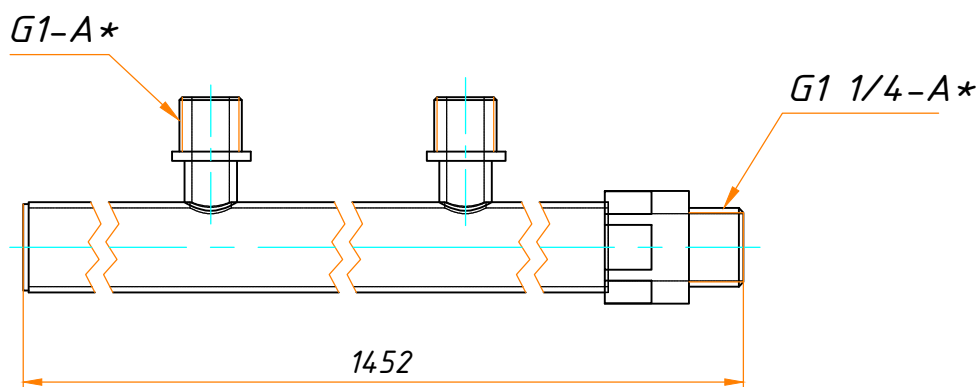

Коллектор раздаточный(воздух)



10235.05.12.00СБ

Основные характеристики:

- Место установки - Секция №4, малый радиус.
- Габариты (ДхВхШ) - 1452x104x60
- Подвод воздуха - G1 1/4
- Масса коллектора - 5,8 кг